

Varenummer: 12515800240500  
Beskrivelse: KLEE-coil 515 800 240.500  
M4 Rustfast mat. 1.4305

## Mål

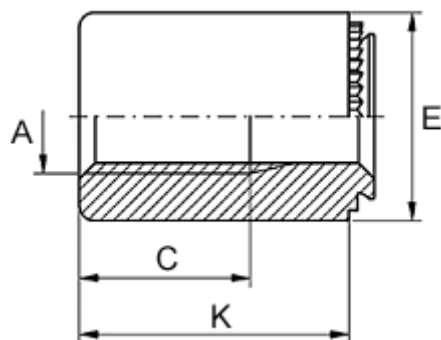

Anbefalet huldia. +0,05	= 5.40
Gevindlængde C	= 7.5
Højde K	= 15
Indvendigt gevind A	= M4
Mindsteafstand til kant	= 3.8
Pladetykkelse M	= 1,5 til 2,3
Udvendig diameter E	= 8